

## Wand- und Deckenleuchten



Alle Produkte sind nach geltenden europäischen  
und internationalen Normen zugelassen und zertifiziert.



# Juno

Ideal für Treppenhäuser, Kellerflure und Flure. Komplett mit Trafo und LED-Modul. Mit oder ohne HF Sensor, DALI-System, Notlicht, mit HF Sensor und Orientierungslicht sowie mit Master / Slave.

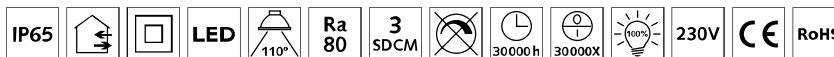

## Hauptlicht

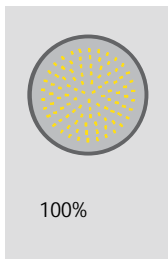
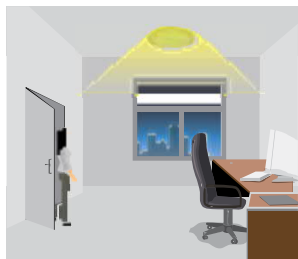

## Orientierungslicht

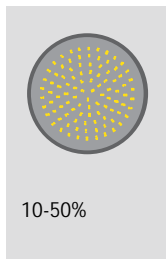
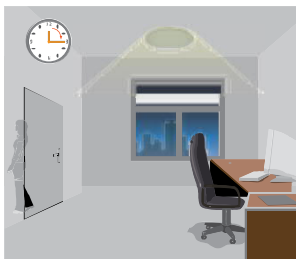

Orientierungslichtfunktion  
Leuchten mit Orientierungslicht geben ein reduziertes Licht von 10-50% des Hauptlichts ab, wenn bei der Erkennung keine Bewegung festgestellt wurde - für Sicherheit und Schutz.

### JUNO LED, IP65

Decken- / Wandleuchte mit weißem Gehäuse und mattem Diffusor aus schlagfestem Polycarbonat IK10. Inkl. LED Modul. Komplett mit Trafo. 3000K. Anschluss an Klemmleiste 2x2,5 mm<sup>2</sup>.

Best. Nr.	Farbe	Leistung	Lichtstrom lm	Maße ØxH mm	Gewicht kg
99 750 61	Weiß	18	1660	290x103	1.2
99 750 72	Weiß	28	2130	350x103	1.6

### JUNO LED, IP65, DALI



Decken- / Wandleuchte aus weißem Gehäuse und mattem Diffusor aus schlagfestem Polycarbonat IK10. Komplett mit Trafo. Der Trafo ist mit Rückzugschub dimmbar. Schalter (Switch Dim) oder Dali-System. Inkl. LED Modul. 3000K. Anschluss an Klemmleiste 5x2,5 mm<sup>2</sup>.

Best. Nr.	Farbe	Leistung	Lichtstrom lm	Maße ØxH mm	Gewicht kg
99 750 63	Weiß	18	1460	290x103	1.3
99 750 74	Weiß	28	2130	350x103	1.7

### JUNO LED, IP65, mit HF Sensor und Orientierungslicht

Decken- / Wandleuchte aus weißem Gehäuse und mattem Diffusor aus schlagfestem Polycarbonat. Komplett mit Trafo. Inkl. LED Modul. 3000K. Anschluss an Klemmleiste 2x2,5 mm<sup>2</sup>.

Best. Nr.	Farbe	Leistung	Lichtstrom lm	Maße ØxH mm	Gewicht kg
99 750 66	Weiß	18	1480	290x103	1.3
99 750 77	Weiß	28	2100	350x103	1.6

### JUNO LED, IP65, mit Notlicht

Decken- / Wandleuchte aus weißem Gehäuse und mattem Diffusor aus schlagfestem Polycarbonat. Komplett mit Trafo. Inkl. LED Modul. 3000K. Anschluss an Klemme 3x2,5 mm<sup>2</sup>.

Best. Nr.	Farbe	Leistung	Lichtstrom lm	Maße ØxH mm	Gewicht kg
99 750 67	Weiß	15	1000	290x103	1.7
99 750 78	Weiß	22	1580	350x103	2.0

### JUNO LED, IP65, mit Notlicht, HF Sensor und Orientierungslicht

Decken- / Wandleuchte aus weißem Gehäuse und mattem Diffusor aus schlagfestem Polycarbonat. Komplett mit Trafo. Inkl. LED Modul. 3000K. Anschluss an Klemme 3x2,5 mm<sup>2</sup>.

Best. Nr.	Farbe	Leistung	Lichtstrom lm	Maße ØxH mm	Gewicht kg
99 750 69	Weiß	15	1000	290x103	1.8
99 750 80	Weiß	22	1580	350x103	2.1

### JUNO LED, IP65, Master mit HF Sensor und Orientierungslicht

Decken- / Wandleuchte aus weißem Gehäuse und mattem Diffusor aus schlagfestem Polycarbonat IK10. Komplett mit Trafo. Masterleuchte mit Funksender an Juno Slave Leuchte mit RF-Empfänger 99 750 71, 82. Inkl. LED Modul. 3000K. 433 MHz. Anschluss an Klemmleiste 2x2,5 mm<sup>2</sup>.

Best. Nr.	Farbe	Leistung	Lichtstrom lm	Maße ØxH mm	Gewicht kg
99 750 70	Weiß	18	1320	290x103	1.3
99 750 81	Weiß	28	1950	350x103	1.7

### Juno LED, IP65, Slave mit Orientierungslicht

Decken- / Wandleuchte aus weißem Gehäuse und mattem Diffusor aus schlagfestem Polycarbonat IK10. Komplett mit Trafo. Slave Leuchte mit RF-Empfänger zur Verwendung mit Juno Master Leuchte mit RF Sender 99 750 70, 81. Wird vom Juno Master gesteuert und leuchtet auf 100% und geht dann nach der voreingestellten Zeit zum Orientierungslicht zurück. Inkl. LED Modul. 3000K. 433 MHz. Anschluss an Klemmenblock 2x2,5 mm<sup>2</sup>.

Best. Nr.	Farbe	Leistung	Lichtstrom lm	Maße ØxH mm	Gewicht kg
99 750 71	Weiß	18	1320	290x103	1.3
99 750 82	Weiß	28	1950	350x103	1.7

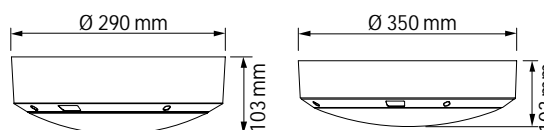

### Zubehör Juno LED mit Notlicht

Best. Nr.	Beschreibung
99 730 06	Ersatzbatterie 7,2 V 1800 mAh, NiMH

**HF Sensor und Orientierungslicht**

Der HF Sensor ist versteckt unter dem Diffusor montiert. Der Sensor reagiert auf jede Bewegung, unabhängig von Wärmeschwankungen um den Sensor. Sobald eine Bewegung erkannt wird, geht das Licht auf 100% an. Wenn es keine Bewegung im Erfassungsbereich gibt, dimmt sich das Licht zum Orientierungslicht herunter oder geht nach der voreingestellten Zeit vollständig aus. Erkennungsbereich, Zeiteinstellungen für das Orientierungslicht, Level des Standby-dimmens und Luxeinstellung sind verstellbar. Der Luxsensor kann abgeklemmt werden damit die Leuchte nur auf Bewegung reagiert.

Reichweite (Radius):	1-6 m je nach Montagehöhe
Haltezeit für Orientierungslicht:	5 Sek. - 30 Min.
Standby-Zeit (Orientierungsl.):	deaktiviert, 10 Sek. - 30 Min., Immer an
Standby-Dimmstufe:	10-50%
Lux-Einstellung:	2-50 Lux, deaktiviert
Erfassungsbereich:	30-150°
Frequenz:	5.8GHz

**Notlicht**

Der integrierte Notlichtwechselrichter erkennt, wenn ein Stromausfall vorliegt und schaltet auf Batteriestrom um. Im Notlichtmodus fällt das Licht auf 260lm / 3W. Geeignet für Treppenhäuser oder ähnliches, wo Sie nicht möchten, dass es völlig dunkel wird. Die Leuchte ist mit einer Ladeanzeige / Testtaste und einem automatischer Test ausgestattet. Mit Selbsttest und nicht gewartetem Betrieb.

Notlicht:	3W LED, 260 lm.
Backup-Zeit:	3 Stunden.
Batterie:	Inkl. Ni-MH-Akku 7,2 V 1,8 Ah.
Umgebungstemp.:	0°C bis + 40°C.

**Master / Slave**

Die Kommunikation zwischen Master und Slave erfolgt drahtlos über ein RF-Signal. Unabhängig davon, welche Master-Leuchte Bewegungen erkennt, leuchten alle Slave-Einheiten derselben Gruppe auf. Es ist auch möglich, eine Gruppe zu erstellen, die nur aus Masterleuchten besteht.

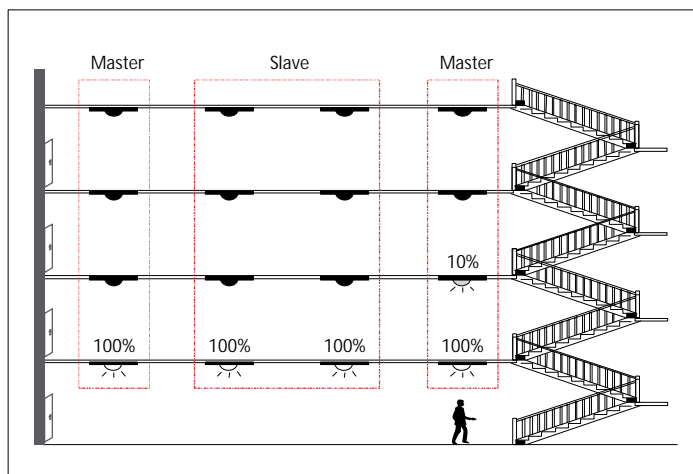

### Acis mit/ohne Sensor Dim

Ideal für Treppenhäuser, Kellerflure und Flure. Komplett mit Trafo und LED-Modul.  
Acis Sensor Dim ist mit einem HF Sensor und Orientierungslicht ausgestattet.

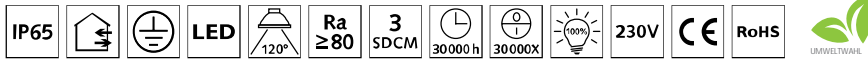
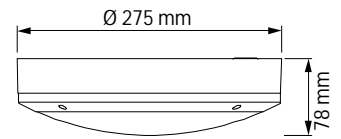

#### ACIS LED, IP65

Wand- / Deckenleuchte aus Aluminiumgehäuse und mattem Diffusor aus Polycarbonat. Nicht dimmbar.  
Anschluss an Klemme 3x2,5 mm<sup>2</sup>.

Best. Nr.	Farbe	Leistung	Lichtstrom lm	Farbtemp. K
99 751 98	Schwarz	18	1800	3000



99 752 00



99 752 01



99 752 02

#### ZUBEHÖR

Best. Nr.	Beschreibung	Farbe	Passend für
99 752 00	Vorderseite	Schwarz	9975198-99
99 752 01	Frontschutz	Schwarz	9975198-99
99 752 02	Frontschutz	Schwarz	9975198-99

#### ACIS LED, SENSOR DIM, IP65 – mit Orientierungslicht

Wand- / Deckenleuchte aus Aluminiumgehäuse und mattem Diffusor aus Polycarbonat.  
Anschluss an Klemmenblock 3x2,5 mm<sup>2</sup>.

Best. Nr.	Farbe	Leistung	Lichtstrom lm	Farbtemp. K
99 751 99	Schwarz	18	1800	3000

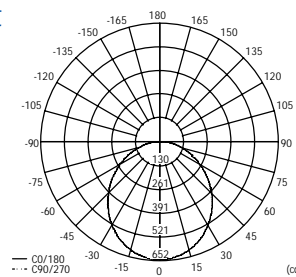

99 751 98-99: Photometrisches Diagramm

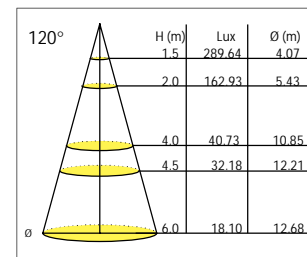

99 751 98-99: Spektrum Diagramm



#### HF SENSOR UND ORIENTIERUNGSLICHT

Der HF Sensor ist versteckt unter dem Diffusor montiert. Der Sensor reagiert auf jede Bewegung, unabhängig von Wärmeschwankungen um den Sensor. Sobald eine Bewegung erkannt wird, geht das Licht auf 100% an. Wenn es keine Bewegung im Erfassungsbereich gibt, dimmt sich das Licht zum Orientierungslicht herunter oder geht nach der voreingestellten Zeit vollständig aus. Erkennungsbereich, Zeiteinstellungen für das Orientierungslicht, Level des Standby-dimmens und Luxeinstellung sind einstellbar. Luxsensor kann auch abgeklemmt werden, damit Leuchte nur auf Bewegung reagiert.

Reichweite (Radius): 1-6 m, deaktiviert 1-6 m. Standby-Dimmstufe: 10-50%.

Haltezeit für Orientierungslicht: 5 Sek. - 30 Min. Standby-Zeit (Orientierungslicht): 10 Sek. , immer an, deaktiviert.

Lux-Einstellung: 2-50 Lux, deaktiviert. Erfassungsbereich: 30-150°. Frequenz: 5,8 GHz



**TRENTO II LED, IP44, HF Sensor**

Deckenleuchte mit weißem Körper aus Stahl und opalem Diffusor aus Thermoplast. Komplett mit Treiber. Inkl. Led Modul.  
Anschluss an Klemmleiste 3x1,5 mm<sup>2</sup>. Farbtemperatur: 3000K.

Order code	Wattage	Luminous flux lm	Dim's ØxH mm	Weight kg
75 354 66	12	1050	235x88	0.55
75 354 67	18	1580	295x88	0.75
75 354 68	24	2010	361x88	1.05
75 354 69	30	2250	426x88	1.35

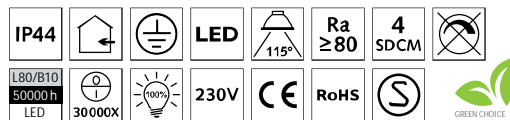

**HF-Sensor**

Der HF Sensor ist versteckt unter dem Diffusor montiert. Der Sensor reagiert auf jede Bewegung, unabhängig von Wärmeschwankungen um den Sensor. Sobald eine Bewegung erkannt wird, geht das Licht an und schaltet nach der eingestellten Zeit wieder ab.

Bereich, Zeit und Luxwert sind einstellbar.

Der Luxsensor kann abgeklemmt werden damit die Leuchte nur auf Bewegung reagiert.

- Reichweite (Radius): 1-6 m je nach Montagehöhe
- Haltezeit für Orientierungslicht: 5 Sek. - 30 Min.
- Standby-Zeit (Orientierungsl.): deaktiviert, 10 Sek. - 30 Min., Immer an
- Standby-Dimmstufe: 10-50%
- Lux-Einstellung: 2-50 Lux, deaktiviert
- Erfassungsbereich: 30-150° Wand, 360° Decke
- Frequenz: 5.8GHz

**Trento**

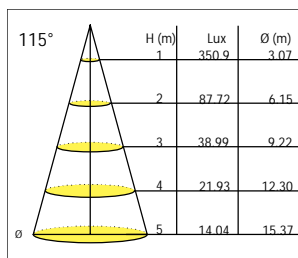

75 359 47, 51: Spectrum chart

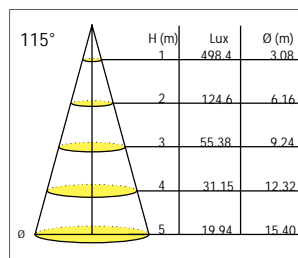

75 359 48, 52: Spectrum chart

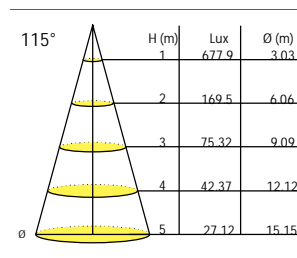

75 359 49, 53: Spectrum chart

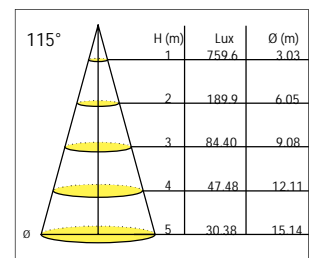

75 359 50, 54: Spectrum chart

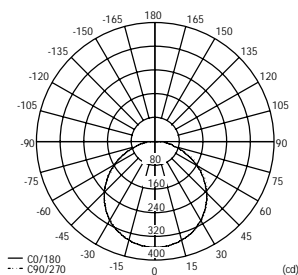

75 354 47, 51: Photometric chart

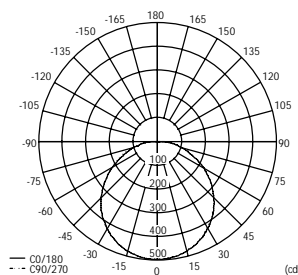

75 354 48, 52: Photometric chart

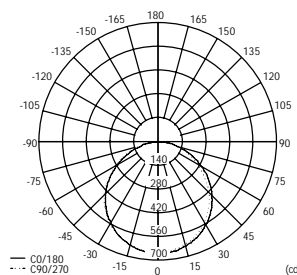

75 354 49, 53: Photometric chart

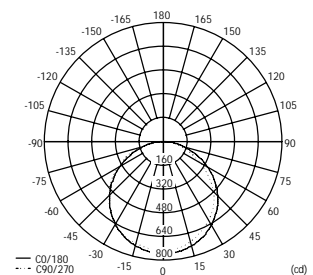

75 354 50, 54: Photometric chart



**FERRARA II LED, IP21, HF Sensor**

Deckenleuchte mit weißem Körper aus Stahl und opalem Diffusor aus Thermoplast. Komplett mit Treiber. Inkl. Led Modul. Anschluss an Klemmleiste 3x1,5 mm<sup>2</sup>. Farbtemperatur: 3000K.

Order code	Wattage	Luminous flux	Im Dims	ØxH mm	Weight kg
75 356 94	12	1070		260x86	0.6
75 356 95	18	1620		328x90	0.9
75 356 96	24	2100		395x100	1.3
75 356 97	30	2350		460x108	1.5

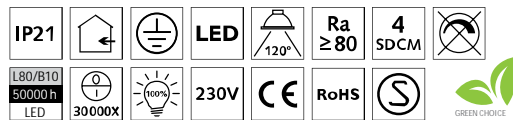

**HF-Sensor**

Der HF Sensor ist versteckt unter dem Diffusor montiert. Der Sensor reagiert auf jede Bewegung, unabhängig von Wärmeschwankungen um den Sensor. Sobald eine Bewegung erkannt wird, geht das Licht an und schaltet nach der eingestellten Zeit wieder ab.

Bereich, Zeit und Luxwert sind einstellbar. Der Luxsensor kann abgeklemmt werden damit die Leuchte nur auf Bewegung reagiert.

- Reichweite (Radius): 1-6 m je nach Montagehöhe
- Haltezeit für Orientierungslicht: 5 Sek. - 30 Min.
- Standby-Zeit (Orientierungsl.): deaktiviert, 10 Sek. - 30 Min., Immer an
- Standby-Dimmstufe: 10-50%
- Lux-Einstellung: 2-50 Lux, deaktiviert
- Erfassungsbereich: 30-150° Wand, 360° Decke
- Frequenz: 5.8GHz

**Ferrara**

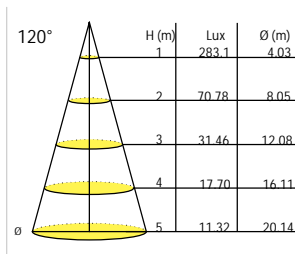

75 359 55, 59: Spectrum chart

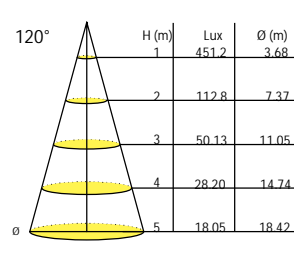

75 359 56, 60: Spectrum chart

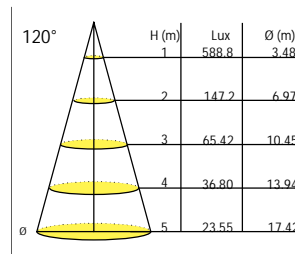

75 359 57, 61: Spectrum chart

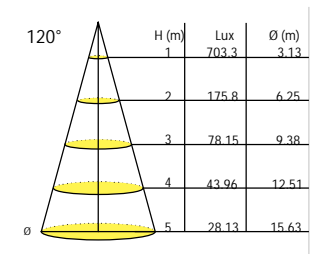

75 359 58, 62: Spectrum chart

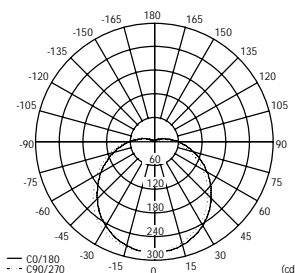

75 359 55, 59: Photometric chart

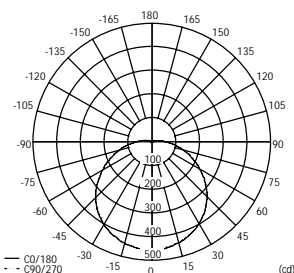

75 359 56, 60: Photometric chart

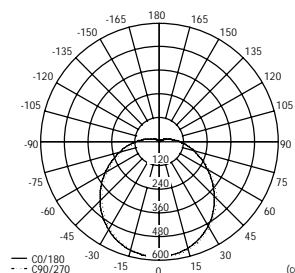

75 359 57, 61: Photometric chart

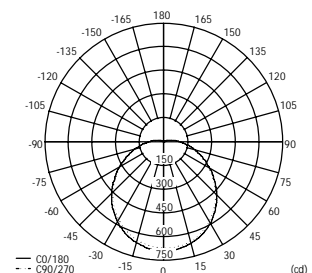

75 359 58, 62: Photometric chart

## ESS Deckenleuchten Ein- und Aufbau mit / ohne HF-Sensor und Smart - Bluetooth



Malmbergs ESS ist ein modulares System mit vielen Optionen. Wählen Sie die Lichtquelle nach Ihren Wünschen. Für die LED-Lampen ESS-R gibt es zwei Grundplatten; eine mit Rahmen und eine ohne. Für LED-Lampen ESS-S gibt es eine Grundplatte ohne Rahmen. Aufputz- oder Einbauleuchte. Schnellanschlussklemmenblock 4x2,5 mm<sup>2</sup>. Mit Durchverdrahtung. Erhältlich in einfarbigem DIM, Dim to Warm, Ajdustable CCT, Sensor, Smart Bluetooth + RF in CCT und RGBWC..



LED



160 mm

99 747 70 + 99 747 40  
Grundplatte mit Rahmen  
und Lampeneinheit



### Grundplatte für LED ESS

Zur Verwendung mit LED-Lampen ESS-R (rund) oder ESS-S (quadratisch). Für Aufputz- oder Einbau. Schnellanschlussklemmenblock 4x2,5 mm<sup>2</sup>. Mit Durchgangsverdrahtung. Material: Kunststoff. IP21.

Order code	Dims ØxH mm
99 747 73	160x33

99 747 73  
Grundplatte  
ohne Rahmen



99 747 73 + 99 747 46  
Grundplatte mit Lampeneinheit

### Grundplatte mit Rahmen für LED ESS-R

Zur Verwendung mit LED-Lampen ESS R. Schnellanschlussklemmenblock 4x2,5 mm<sup>2</sup> Durchgangsverdrahtung. Material: Metall.

Order code	Typ	Form	Geeignet für	Dims ØxH mm
99 747 70	ESS-R	Rund	12W	243x85
99 747 71	ESS-R	Rund	18W	303x90
99 747 72	ESS-R	Rund	30W	454x95



99 747 70  
Grundplatte mit Rahmen



# MALMBERGS Wand- & Deckenleuchten



## LED-Lampe für ESS, 3000K

Dimmbar mit Phasenabschnittdimmer (RC). Lebensdauer: Bis zu 30.000 Stunden. Abstrahlw.: 120°. Farbtemp. 3000K. CRI: Ra ≥ 80. 4 SDCM. 230V.

Order code	Typ	Form	Wattage	Luminous flux lm	ØxL mm	Dimmbar
99 747 40	ESS-R	Rund	12	1020	240x70	Ja
99 747 46	ESS-R	Rund	18	1460	300x74	Ja
99 747 52	ESS-R	Rund	30	2470	450x80	Ja

Order code	Typ	Form	Wattage	Luminous flux lm	LxWxH mm	Dimmbar
99 747 58	ESS-S	Square	18	1460	300x300x74	Ja
99 747 64	ESS-S	Square	25	2140	450x450x74	Ja

## LED-Lampe für ESS, 3000K-4000K-5000K

Dimmbar mit Phasenabschnittsdimmer. Lebensdauer: Bis zu 30 000 Stunden. Abstrahlwinkel: 120°. Einstellbare Farbtemperatur (CCT) in folgenden Schritten: 3000K / 4000K / 5000K. CRI: Ra ≥ 80. 4 SDCM. 230V.



Order code	Typ	Form	Wattage	Luminous flux lm	ØxL mm	Dimmbar
99 747 41	ESS-R	Rund	12	1010	240x70	Ja
99 747 47	ESS-R	Rund	18	1460	300x74	Ja
99 747 53	ESS-R	Rund	30	2480	450x80	Ja

Order code	Type	Form	Wattage	Lumi. flux lm	LxWxH mm	Dimmbar
99 747 59	ESS-S	Square	18	1460	300x300x74	Ja
99 747 65	ESS-S	Square	25	2150	450x450x74	Ja

## LED-Lampe für ESS, 1900-3000K



Dimmbar mit Phasenabschnittdimmer (RC). Lebensdauer: Bis zu 30.000 Stunden. Abstrahlw.: 120°. Farbtemp. 1900-3000K. CRI: Ra ≥ 80. 4 SDCM. 230V.

Order code	Type	Form	Wattage	Luminous flux lm	ØxL mm	Dimmbar
99 747 42	ESS-R	Rund	12	1005	240x70	Ja
99 747 48	ESS-R	Rund	18	1450	300x74	Ja
99 747 54	ESS-R	Rund	30	2470	450x80	Ja

Order code	Typ	Form	Wattage	Lumi. lm	LxWxH mm	Dimmbar
99 747 60	ESS-S	Square	18	1450	300x300x74	Ja
99 747 66	ESS-S	Square	25	2140	450x450x74	Ja

## LED Lampe mit Sensor, for ESS

Mit HF-Sensor, der versteckt unter dem Diffusor montiert ist und auf jede Bewegung reagiert, unabhängig von der Hitze. Schwankungen um den Sensor und lösen das Ein- und Ausschalten des Lichts nach der voreingestellten Zeit aus. Einstellbare Einstellung von Erkennungsbereich, Zeiteinstellung und Lux-Einstellung. Lebensdauer: Bis zu 30 000 Stunden. Abstrahlwinkel: 120°. Farbtemp. 3000K. CRI: Ra ≥ 80. 4 SDCM. 230V.

Order code	Type	Form	Wattage	Lumi. flux lm	ØxL mm	Dimmbar
99 747 45	ESS-R	Rund	12	980	240x70	Nein
99 747 51	ESS-R	Rund	18	1450	300x74	Nein
99 747 57	ESS-R	Rund	30	2470	450x80	Nein

Order code	Type	Form	Wattage	Luminous flux lm	LxWxH mm	Dimmbar
99 747 63	ESS-S	Square	18	1450	300x300x74	Nein
99 747 69	ESS-S	Square	25	2140	450x450x74	Nein



Mit HF Sensor

HF Sensor	
Reichweite:	1-6 m
Zeiteinstellung	5 sec - 30 min.
Lux Einstellung	2-50 lux
Erfassungsbereich	150°
Frequenz:	5.8GHz



## ESS Deckenleuchten Ein- und Aufbau Smart mit Bluetooth

### Bluetooth LED Lampe inkl. RF für ESS, Tune



Bluetooth LED Lampe, die mit Malmergs App oder mit Fernbedienung oder beidem gesteuert wird. Mit der App / Fernbedienung oder mit der Sprachsteuerung können Sie die Beleuchtung von warmweiß nach kaltweiß dimmen oder ändern. Stellen Sie die Zeiten ein, zu denen das Licht ein- und ausgeschaltet werden soll. Sprachsteuerung mit Google Home oder Amazon Alexa. Hinweis: Für einige Funktionen ist Bluetooth Gateway 5.0 erforderlich (siehe Tabelle). Lebensdauer: Bis zu 30 000 Stunden. Abstrahlwinkel: 120°. Farbtemp. 2700-5500K. CRI: Ra ≥ 80. 4 SDCM. 230V.

Order code	Typ	Form	Wattage	Luminous flux lm	ØxL mm	Dimmbar
99 747 43	ESS-R	Rund	12	990	240x70	Ja
99 747 49	ESS-R	Rund	18	1450	300x74	Ja
99 747 55	ESS-R	Rund	30	2460	450x80	Ja

Order code	Typ	Form	Wattage	Lumi.flux lm	LxWxH mm	Dimmbar
99 747 61	ESS-S	Square	18	1450	300x300x74	Ja
99 747 67	ESS-S	Square	25	2140	450x450x74	Ja



99 747 49



99 747 61



### Bluetooth LED Lampe inkl. RF für ESS, RGBCW

Bluetooth LED Lampe, die mit Malmergs App oder mit Fernbedienung oder beidem gesteuert wird. Mit der App / Fernbedienung oder mit der Sprachsteuerung können Sie die Beleuchtung von warmweiß nach kaltweiß dimmen oder ändern oder zwischen verschiedenen Farben (RGB) wählen. Stellen Sie die Zeiten ein, zu denen das Licht ein- und ausgeschaltet werden soll. Sprachsteuerung mit Google Home oder Amazon Alexa. Hinweis: Für einige Funktionen ist Bluetooth Gateway 5.0 erforderlich (siehe Tabelle). Lebensdauer: Bis zu 30 000 Stunden. Abstrahlwinkel: 120°. Farbtemp. 2700-5500K / RGB. CRI: Ra ≥ 80. 4 SDCM. 230V.

Order code	Typ	Form	Wattage	Luminous flux lm	ØxL mm	Dimmbar
99 747 44	ESS-R	Rund	12	990	240x70	Ja
99 747 50	ESS-R	Rund	18	1450	300x74	Ja
99 747 56	ESS-R	Rund	30	2460	450x80	Ja

Order code	Typ	Form	Wattage	Luminous flux lm	LxWxH mm	Dimmbar
99 747 62	ESS-S	Square	18	1450	300x300x74	Ja
99 747 68	ESS-S	Square	25	2140	450x450x74	Ja



99 747 56



99 747 68



99 747 50

Mit Gateway 5.0	Bluetooth	RF remote contr. (Smart Home)
1. ON/OFF	1. ON/OFF	1. ON/OFF
2. CCT tunable	2. CCT tunable	2. CCT tunable
3. RGB*	3. RGB*	3. RGB*
4. Dimming	4. Dimming	4. Dimming
5. Group	5. Group	5. Shortcut/Mode
6. Shortcut/Mode	6. Shortcut/Mode	
7. Timer		
8. Smart - Scene - Automation		*RGB only applies to art.no: 99 747 44, 50, 56, 62, 68
9. Google Home		
10. Amazon Alexa		

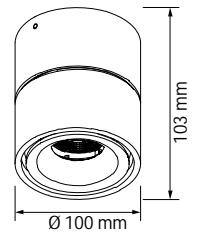

### TYRA LED-BELEUCHTUNG, 230V

Deckenleuchte mit Körper aus Aluminium.  
Anschluss an Klemme 3x1,5 mm<sup>2</sup>.  
Dimmbar mit Phasenabschnitt Dimmer (RC).  
Neigbar: 90°. Um 360° drehbar.  
Farbtemperatur: 3000K.

Best. Nr. 99 743 30    Farbe Weiß    Leistung 9    Lichtstrom lm 553

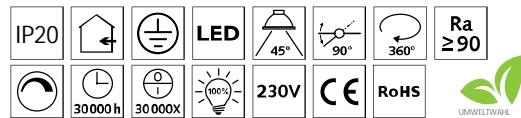

45°	H (m)	Lux	Ø (m)
	1	1233	0.81
	2	308.3	1.62
	3	137.0	2.42
	4	77.07	3.23
	5	49.32	4.04

99 743 30: Spektrum Diagramm

# MALMBERGS Unterregalleuchten LED, 230V



99 751 65



## MINI ALFA LED, IP20

LED-Leuchte zur Montage unter Schränken oder Regalen. Zur Aufputzmontage. Lieferung mit 1,8 m Zuleitung und Kabel Anschluss (0,1 m). Mehrere Leuchten können entweder mit dem mitgelieferten Kabelstecker oder ohne, miteinander verbunden werden (max. 12). Mit Schalter. 3000K. CRI: Ra>80. 6 SDCM. IP20. 230V.

Best. Nr.	Leistung	Lichtstrom lm	Abstrahl- winkel °	Maße LxBxH mm	Dimmbar
99 751 61	7	550	180	517x30x36	Nein
99 751 62	9	720	180	550x30x36	Nein
99 751 63	13	1050	180	850x30x36	Nein
99 751 64	18	1550	180	1150x30x36	Nein
99 751 65	22	1750	180	1450x30x36	Nein

99 751 60



## LUNA LED, IP20, Schalter, Dimmer

LED-Leuchte zur Montage unter Schränken. Zur Aufputzmontage. Lieferung mit 1,8 m Zuleitung, Kabelstecker (0,1 m) und Adapter. Mehrere Leuchten können entweder mit dem mitgelieferten Kabelstecker oder einem Adapter miteinander verbunden werden (max. 12). Mit Schalter und Dimmer. 3000K. CRI: Ra>80. 6 SDCM. IP20. 230V.

Best. Nr.	Leistung	Lichtstrom lm	Abstrahl- winkel °	Maße LxBxH mm	Dimmbar
99 751 66	7	410	100	424x29x53	Ja
99 751 67	10	780	100	609x29x53	Ja
99 751 68	15	1200	100	909x29x53	Ja

99 751 66



## CORNER, IP20, 2 Steckdosen, Schalter

Unterregalleuchte für Küche, Hauswirtschaftsräume usw. Aufputzmontage unter Schränken oder Regalen. Die Steckdosen sind nicht verstellbar. Verbindung zu Schnellklemme 3x2,5 mm<sup>2</sup>. Kabeleinführung durch 2x Ausbrechlöcher, eine an jedem Ende. Lieferung mit Schaltsteckdose, 2 fache Kindersicherung. 3000K. CRI: Ra>80. 6 SDCM. 230V.

Best. Nr.	Leistung	Lichtstrom lm	Abstrahl- winkel °	Maße LxBxH mm	Dimmbar
99 751 91	10	950	110	510x80x85	Nein
99 751 92	15	1350	110	762x80x85	Nein
99 751 93	20	1850	110	1070x80x85	Nein

99 751 91



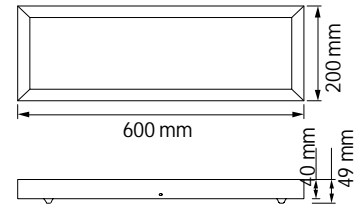

## Sirius LED Mini



Für den Einsatz in Büros, Geschäften, Schulen usw. Aufputzmontage in der Decke. Körper aus Stahlblech und weißem Aluminium Rahmen. Opaler Diffusor aus Acryl. Dimmbar über Transistordimmer mit Phasenabschnitt-Technologie.

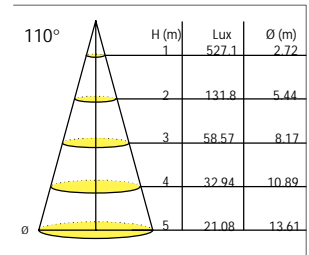

99 700 11: Spektrum Diagramm

### SIRIUS LED MINI, IP20

Aufputzmontage in Decke.  
Anschluss an Schnellklemme 2x2,5 mm<sup>2</sup>.  
Dimmbar mit Transistordimmer mit Phasenabschnitt-Technologie.

Best. Nr.	Leistung	Lichtstrom lm	Farbtemp. K	Maße LxBxH mm	Gewicht kg
99 700 11	18	1450	3000	600x200x49	1.3

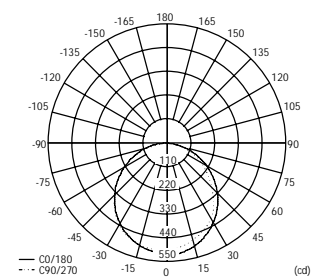
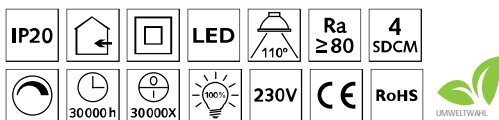

99 700 11: Photometrisches Diagramm

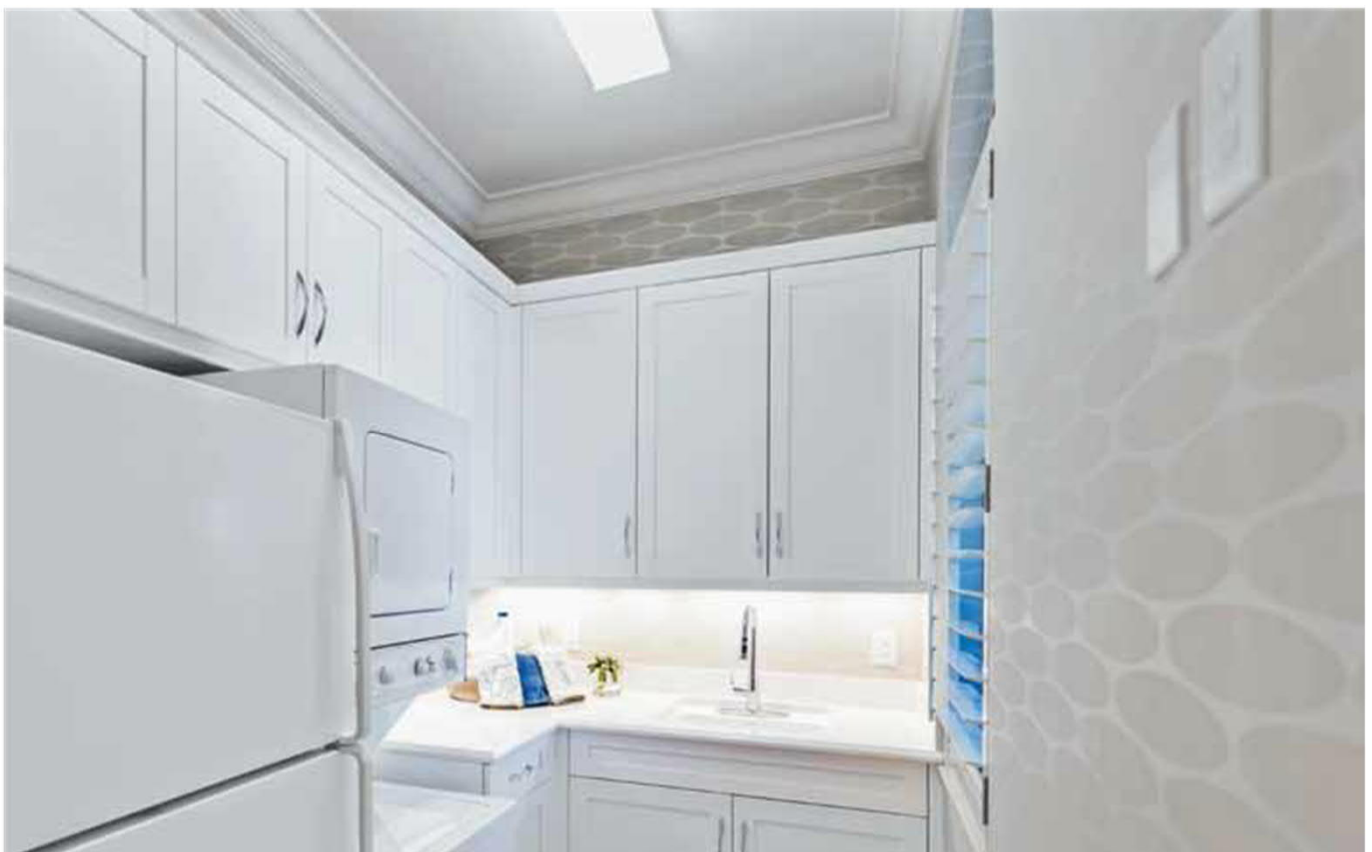

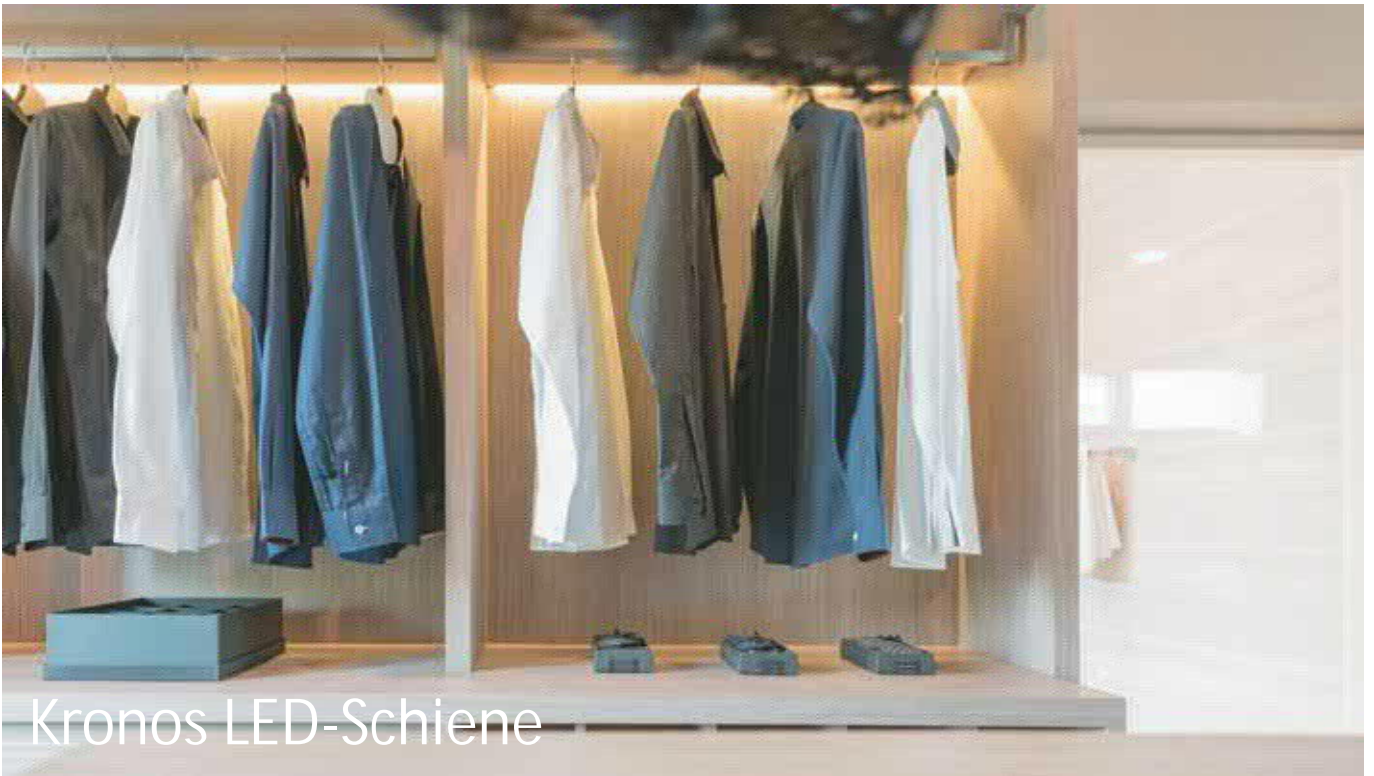

## Kronos LED-Schiene

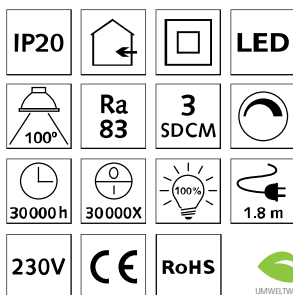

### KRONOS LED-SCHIENE, 230V

Zur Aufputzmontage unter Schränken, in Ladenregalen, Bücherregalen etc. Dimmbar mit Transistordimmer mit Trailing Edge-Technologie (RC) z.B. 315GLE oder Malmbergs Dimmer für Anschlussdose 9913003. Inkl. 1,8 m Zuleitung mit Schalter Mehrere LED-Schienen können mit dem mitgelieferten Kabel oder einem Adapter miteinander angeschlossen werden. Hinweis: max 200W (siehe Zubehör). Farbtemperatur: 3000K.

Order code	Colour	Wattage	Luminous flux	lm	Maße LxWxH mm
99 750 94	Weiß	6	550		406x32x22
99 750 95	Weiß	10	930		610x32x22
99 750 96	Weiß	17	1580		1000x32x22

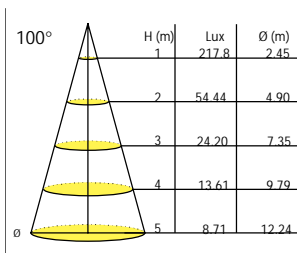

99 750 94: Spektrum Diagramm

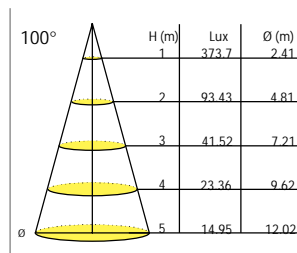

99 750 95: Spektrum Diagramm

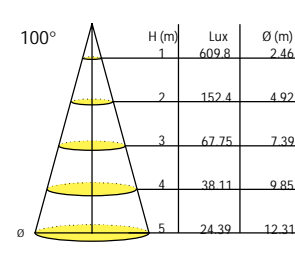

99 750 96: Spektrum Diagramm

# LED-Schiene 230V

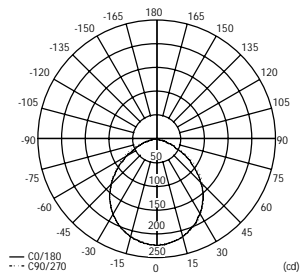

99 750 94: Photometrisches Diagramm

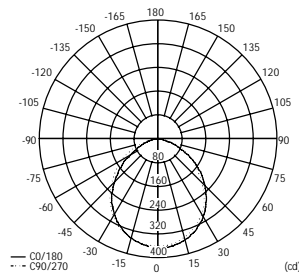

99 750 95: Photometrisches Diagramm

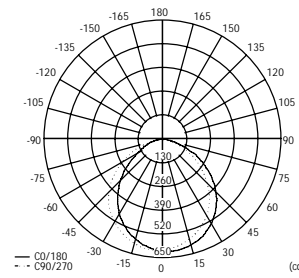

99 750 96: Photometrisches Diagramm

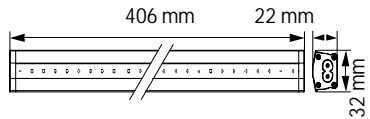

99 750 94

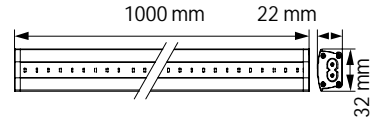

99 750 96

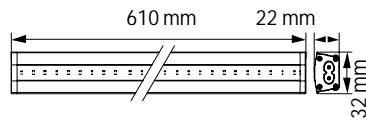

99 750 95

## Zubehör Kronos



99 750 97



99 750 98



99 750 99, 99 760 00



99 751 97

### Zubehör für Kronos Lichtleiste

Best.nr.	Benämning
99 750 97	Verbinder, gerade, kurz
99 750 98	Verbindungsleitung 0,3 m
99 750 99	Anschlussleitung 1,5 m
99 760 00	Anschlussleitung 3,0 m
99 751 97	Anschlussbox 230V

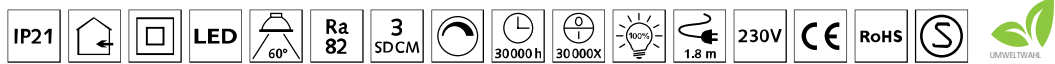

## PUNKT LED-SCHIENE, 230V

Zur Aufputzmontage. Dimmbar mit Phasenabschnitt Dimmer (RC). Inkl. Schalter und 1,8m Zuleitung. Mehrere LED-Schienen können mit dem mitgelieferten Kabel oder einem Adapter miteinander verbunden/angeschlossen werden. Hinweis: max 200W. Farbtemperatur: 3000K.

Best. Nr.	Farbe	Leistung	Lichtstrom lm
99 743 14	Weiß	9	592
99 743 15	Weiß	14	889

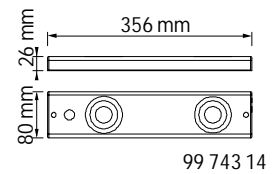

99 743 14

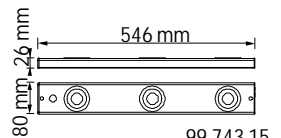

99 743 15

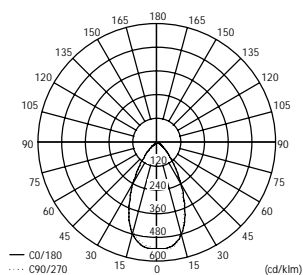

99 743 14: Photometrisches Diagramm

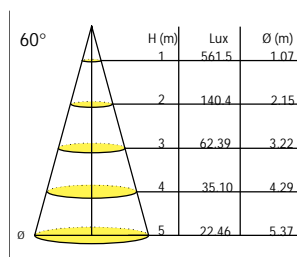

99 743 14: Spektrum Diagramm

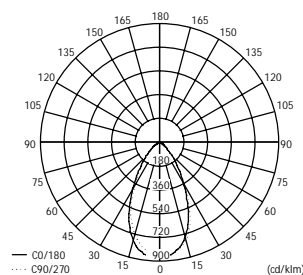

99 743 15: Photometrisches Diagramm

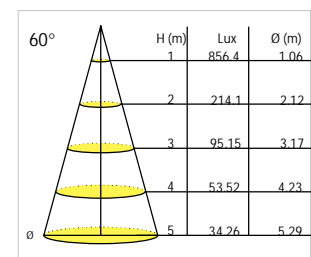

99 743 15: Spektrum Diagramm

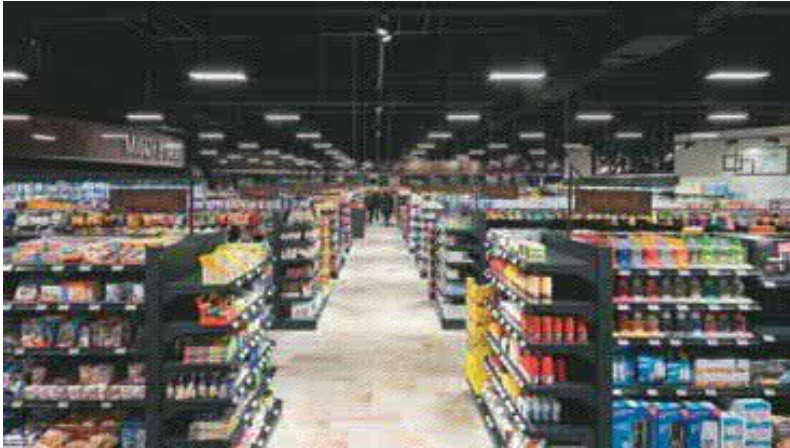

### Optus – LED-Track-Light

Allgemeinbeleuchtung besonders geeignet für Einzelhandel und das Lager. Die Leuchte hebt die exponierte Ware hervor und schafft eine einladende Atmosphäre. Die Leuchte kommt im weißen Stahl-Körper und mit Linsen aus Polycarbonat. Zur Montage auf 3-phasige Schienensystem. Einfache Neupositionierung der Leuchten entlang der der Schienen um die perfekte Beleuchtung zu erreichen. Lieferung mit Universal Adapter. Komplett mit Treiber 230V.

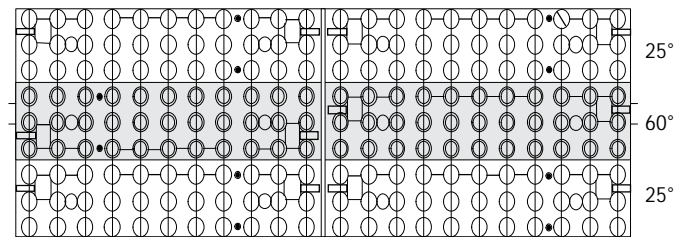

74 403 80-81: Abstrahlwinkel

### OPTUS LED TRACK LIGHT, 230V, IP20

Einstellbare Leistung mit DIP-Schalter; 71 W / 64 W / 57 W / 50 W.  
Zur Montage im 3-Phasen-Schienensystem (Zubehör).  
Horizontal verstellbar. Lieferung mit Universaladapter für 3-Phasen-Schienensystem.  
Abstrahlwinkel: Optik (4x25° + 2x60°), Leuchte (70°).  
Lebensdauer: 50 000 Stunden (L70 B10).

Best. Nr.	Farbe	Leistung	Lichtstrom lm	Farbtemp. K	Maße LxBxH (exkl. adapter)	Gewicht kg
74 403 80	Weiß	71	9900	3000	577x189x73	3.0
74 403 81	Weiß	71	10600	4000	577x189x73	3.0

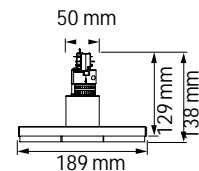
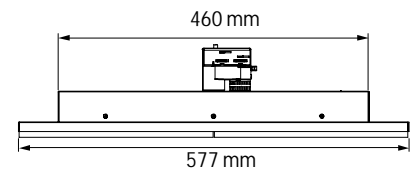

74 403 80-81

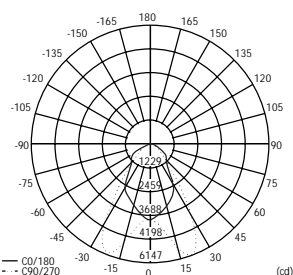

74 403 80: Photometrisches Diagramm

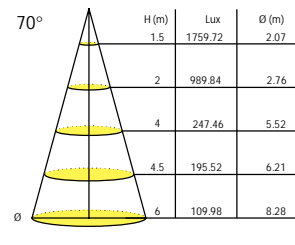

74 403 80: Spektrum Diagramm

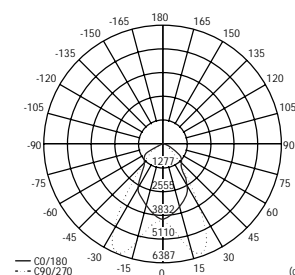

74 403 81: Photometrisches Diagramm

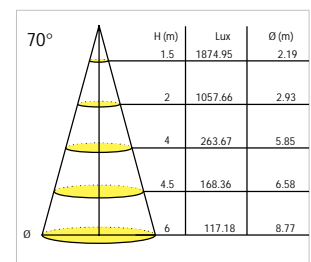

74 403 81: Spektrum Diagramm



### REX II, Track Lights 9 bis 25Watt, dimmbar

Passend für alle gängigen 3-Phasen-Stromschienensysteme. Komplett mit Treiber 230V. Dimmbar über Phasenabschnitts-Dimmer RC-Technologie, dies geht mit den meisten Dimmern namhafter Hersteller. In den Farben weiss und schwarz lieferbar, silber auf Anfrage bzw. nach Stückzahl. Ausstrahlwinkel, in 3 Stufen, von 20 bis 60 Grad einstellbar. Sehr hohe Farbwiedergabe: CRI-Wert Ra von über 92. Schutzart IP20.



99 743 24



99 743 91

#### REX II, LED TRACK LIGHT, 3 PHASE, 230V

Track-Light hat einen Universal-Adapter für 3-Phasen-Stromschienensysteme. Passt auf alle gängige 3-Phasen-Stromschienen. Dimmbar: mit Phasenabschnittsdimmer RC. Lichtfarbe: 3000K, Ausstrahlwinkel in 3 Stufen, 20, 38 und 60 Grad.

Order code	Colour	Wattage	Luminous flux lm	Luminous intensity cd		
				20°	38°	60°
99 743 22	White	9	620	4200	1200	610
99 743 89	Black	9	620	4200	1200	610
99 743 23	White	13	860	5780	1560	810
99 743 91	Black	13	860	5780	1560	810
99 743 24	White	19	1355	6190	2980	1290
99 743 93	Black	19	1355	6190	2980	1290
99 743 26	White	25	1995	7190	4470	1900
99 743 97	Black	25	1995	7190	4470	1900

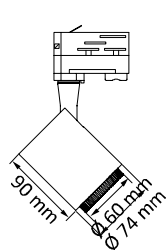

99 743 22, -89

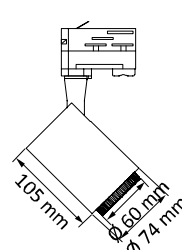

99 743 23, -91

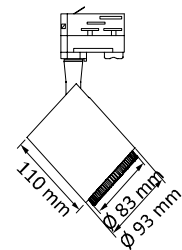

99 743 24, -93

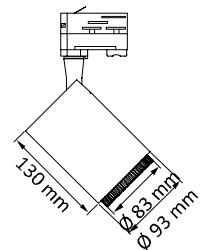

99 743 26, -97



99 743 22



99 743 97



### REX II, CCT Track Light, Lichtfarbe in 3 Stufen einstellbar

Passend für 3-Phasen-Stromschienensysteme.  
 Komplet mit Treiber 230V. Dimmbar über Phasenabschnitts-Dimmer. In der Farbe weiss lieferbar.  
 Ausstrahlwinkel, in 3 Stufen, von 20 bis 60 Grad einstellbar.  
 Lichtfarbe, in 3 Stufen, von 3000, 4000 und 6000K einstellbar.  
 Sehr hohe Farbwiedergabe: CRI-Wert Ra von über 92.



99 746 51



#### REX II, LED-CCT-TRACK LIGHT, 3-Phasenadapter

Track-Light hat einen Universal-Adapter für 3-Phasen-Stromschienensysteme. Passt auf alle gängige 3-Phasen-Stromschienen.  
 Lichtfarbe: 3000/4000/6000K.  
 Ausstrahlwinkel in 3 Stufen, 20, 38 und 60 Grad.  
 Dimmbar über Phasenabschnittdimmer.

Order code	Colour	Power W	Luminous flux lm	Luminous intensity cd		
				20°	38°	60°
99 746 49	White	8	670	2125	1120	610
99 746 50	White	12	950	2670	1650	965
99 746 51	White	18	1550	5330	2860	1335
99 746 52	White	24	2060	6540	3424	1710

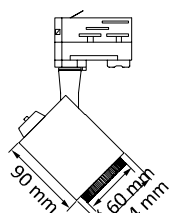
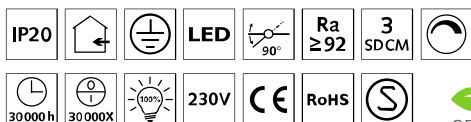

99 746 49

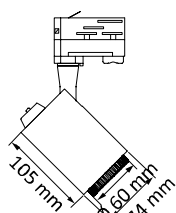

99 746 50

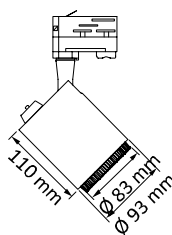

99 746 51

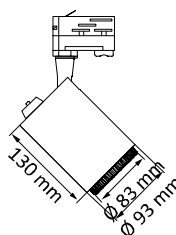

99 746 52



# MALMBERGS LED Pendelleuchten, 230V, auch für Bildschirmarbeitsplätze



UGR<5

Von oben (Uplight)



## Pan LED

Pendelleuchte mit 30% Uplight und 70% Downlight  
 Das Uplight schafft ein breites, indirektes Licht.  
 Weisses Aluminium Gehäuse mit Schnurschalter.  
 Doppelt Parabol-Diffusor mit einer einheitlichen  
 Blendungsbewertung (UGR) von <5.  
 Lieferung mit höhenverstellbarem Seilpendel.

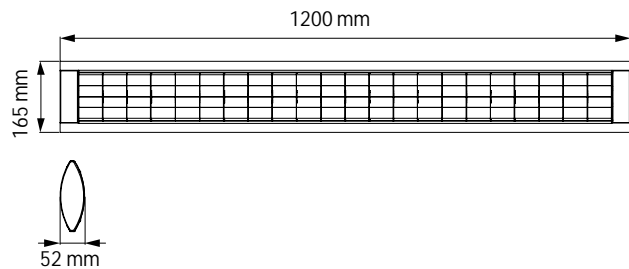

### PAN LED, IP20

Lieferung mit verstellbarem Trageil 2x1,5 m und Montagezubehör.  
 Montage mit 1,65 m weißem Kabel (3G0,75 mm<sup>2</sup>).  
 Inkl. LED-Modul und Treiber.  
 Lebensdauer: 50 000 Stunden (L70 B10).

Best. Nr.	Leistung	Lichtstrom auf/ab lm	Farbtemp. K	Maße LxBxH mm	Gewicht kg
70 995 14	48	1400/3000	3000	1200x165x52	2.9
70 995 16	48	1500/3400	4000	1200x165x52	2.9

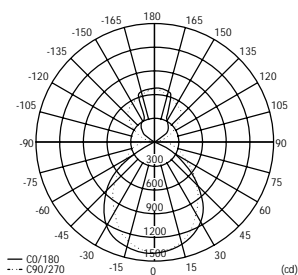

70 995 14: Photometrisches Diagramm

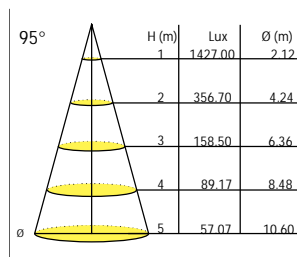

70 995 14: Spektrum Diagramm

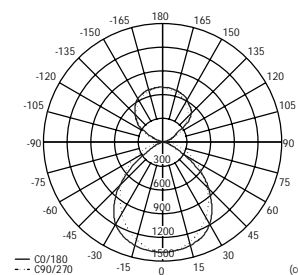

70 995 16: Photometrisches Diagramm

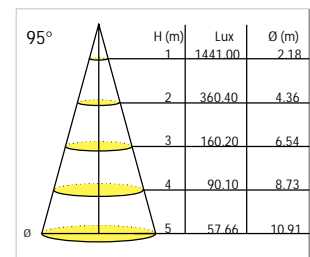

70 995 16: Spektrum Diagramm

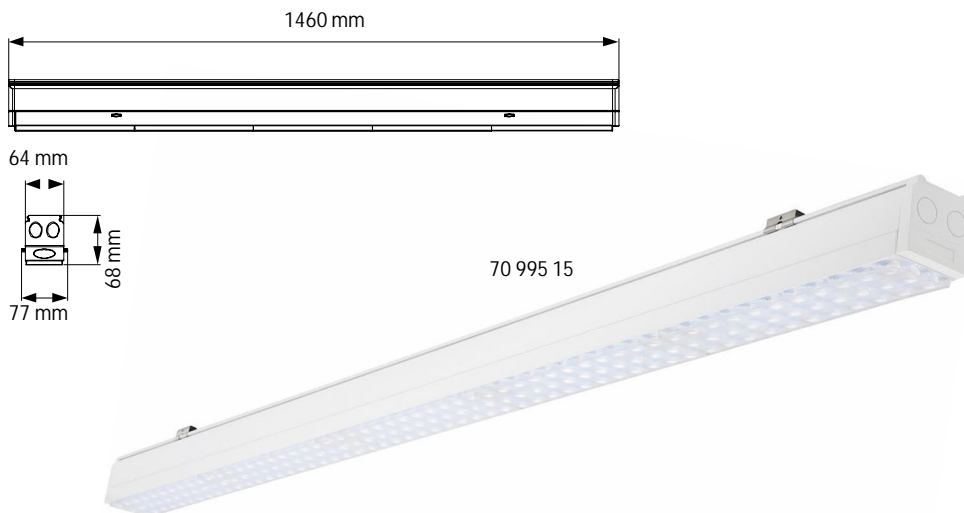

## Eta LED



Für den Einsatz in Geschäften, Lagerhallen etc.  
 Weisser Körper aus Stahlblech. Endplatten und Diffusor aus Kunststoff.  
 Für die Aufbaumontage an der Decke oder mit Abhängung (Zubehör).  
 DALI-Dimmbar. Zusätzlich Leistung in 8 Stufen über DIP-Schalter einstellbar.



### ETA DALI LED, IP20

Anschluss an Klemme 5x2,5 mm<sup>2</sup>, eine an jedem Ende. Kabeleinführung durch Ausbrechlöcher M20, 2 an jedem Ende und 1 oben an der Leuchte.  
 Inkl. Durchgangsverdrahtung 5G2,5 mm<sup>2</sup>. Klemmen für DALI-Verbindung, eine an jedem Ende.  
 Dimmbarer Treiber DALI. Einstellbare Leistung 25W-75W in 8 Stufen per Dip-Schalter.

Best. Nr.	Leistung	Lichtstrom lm	Farbtemp. K	Maße LxBxH mm	Gewicht kg
70 995 15	75	10700	4000	1460x77x68	3.5

#### Accessories

70 133 82 Aufhängungesatz 2m, Stahldraht(1 Paar)

70 133 83 Aufhängungesatz 2m, Kette (1 Paar)

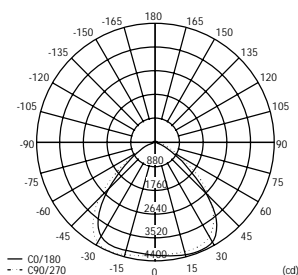

70 995 15: Photometrisches Diagramm

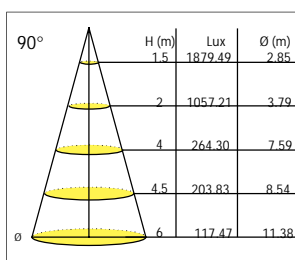

70 995 15: Spektrum Diagramm

BREDA - LED Aufbauleuchte mit D-Zulassung.  
Durchgangsverkabelung 5x2,5qmm  
Multipower 4-stufig, 3000/4000K einstellbar



- 9972010 BREDA, IP44, CCT 3000/4000K, Multipower 11/13/16/20W 600mm, 5x2,5 Durchgangsverkabelung
- 9972011 BREDA, IP44, CCT 3000/4000K, Multipower 23/29/35/40W 1200mm, 5x2,5 Durchgangsverkabelung
- 9972012 BREDA, IP44, CCT 3000/4000K, Multipower 26/33/40/47W 1500mm, 5x2,5 Durchgangsverkabelung



- 9972013 BREDA SENSOR, IP44, CCT 3000/4000K umschaltbar, Multipower 11/13/16/20W 600mm, 5x2,5 Durchgangsverkabelung
- 9972014 BREDA SENSOR, IP44, CCT 3000/4000K umschaltbar, Multipower 23/29/35/40W 1200mm, 5x2,5 Durchgangsverkabelung
- 9972015 BREDA SENSOR, IP44, CCT 3000/4000K umschaltbar, Multipower 26/33/40/47W 1500mm, 5x2,5 Durchgangsverkabelung

- 9972016 BREDA Wandhalterung - Zubehör
- 9972017 BREDA Hängehalterung - Zubehör
- 9972018 BREDA Seilhalterung zum Durchführen - Zubehör

